



PNOZ s5

Sicherheitsschaltgeräte

PILZ
THE SPIRIT OF SAFETY

Dieses Dokument ist das Originaldokument.

Alle Rechte an dieser Dokumentation sind der Pilz GmbH & Co. KG vorbehalten. Kopien für den innerbetrieblichen Bedarf des Benutzers dürfen angefertigt werden. Hinweise und Anregungen zur Verbesserung dieser Dokumentation nehmen wir gerne entgegen.

Pilz®, PIT®, PMI®, PNOZ®, Primo®, PSEN®, PSS®, PVIS®, SafetyBUS p®, Safety-EYE®, SafetyNET p®, the spirit of safety® sind in einigen Ländern amtlich registrierte und geschützte Marken der Pilz GmbH & Co. KG.



SD bedeutet Secure Digital

Einführung	5
Gültigkeit der Dokumentation	5
Nutzung der Dokumentation	5
Zeichenerklärung	5
Sicherheit	6
Bestimmungsgemäße Verwendung	6
Sicherheitsvorschriften	6
Sicherheitsbetrachtung	6
Qualifikation des Personals	7
Gewährleistung und Haftung	7
Entsorgung	7
Zu Ihrer Sicherheit	7
Gerätemerkmale	8
Sicherheitseigenschaften	8
Blockschaltbild/Klemmenbelegung	9
Variante: 24 V DC	9
Variante: 48 - 240 V AC/DC	9
Funktionsbeschreibung	10
Zeitdiagramme	11
Automatischer und manueller Start	11
Überwachter Start	12
Start mit Anlaufzeit	13
Montage	14
Verdrahtung	14
Betriebsbereitschaft herstellen	15
Betriebsarten und Verzögerungszeit	15
Betriebsarten einstellen	16
Verzögerungszeit einstellen	16
Anschluss	16
Betrieb	19
Statusanzeigen	19
Fehleranzeigen	20
Fehler - Störungen	21
Abmessungen in mm	21
Technische Daten	22
Sicherheitstechnische Kennzahlen	34

Ergänzende Daten	35
Lebensdauerkurve	35
Steckbare Klemmen abziehen	37
Bestelldaten	37
EG-Konformitätserklärung	37

Einführung

Gültigkeit der Dokumentation

Die Dokumentation ist gültig für das Produkt PNOZ s5. Sie gilt, bis eine neue Dokumentation erscheint.

Diese Bedienungsanleitung erläutert die Funktionsweise und den Betrieb, beschreibt die Montage und gibt Hinweise zum Anschluss des Produkts.

Nutzung der Dokumentation

Dieses Dokument dient der Instruktion. Installieren und nehmen Sie das Produkt nur dann in Betrieb, wenn Sie dieses Dokument gelesen und verstanden haben. Bewahren Sie das Dokument für die künftige Verwendung auf.

Zeichenerklärung

Besonders wichtige Informationen sind wie folgt gekennzeichnet:



GEFAHR!

Beachten Sie diesen Hinweis unbedingt! Er warnt Sie vor unmittelbar drohenden Gefahren, die schwerste Körperverletzungen und Tod verursachen können, und weist auf entsprechende Vorsichtsmaßnahmen hin.



WARNUNG!

Beachten Sie diesen Hinweis unbedingt! Er warnt Sie vor gefährlichen Situationen, die schwerste Körperverletzungen und Tod verursachen können, und weist auf entsprechende Vorsichtsmaßnahmen hin.



ACHTUNG!

weist auf eine Gefahrenquelle hin, die leichte oder geringfügige Verletzungen sowie Sachschaden zur Folge haben kann, und informiert über entsprechende Vorsichtsmaßnahmen.



WICHTIG

beschreibt Situationen, durch die das Produkt oder Geräte in dessen Umgebung beschädigt werden können, und gibt entsprechende Vorsichtsmaßnahmen an. Der Hinweis kennzeichnet außerdem besonders wichtige Textstellen.

**INFO**

liefert Anwendungstipps und informiert über Besonderheiten.

Sicherheit

Bestimmungsgemäße Verwendung

Das Sicherheitsschaltgerät dient dem sicherheitsgerichteten Unterbrechen eines Sicherheitsstromkreises.

Das Sicherheitsschaltgerät erfüllt Forderungen der EN 60947-5-1, EN 60204-1 und VDE 0113-1 und darf eingesetzt werden in Anwendungen mit

- ▶ Not-Halt-Tastern
- ▶ Schutztüren
- ▶ Lichtgittern und Sicherheitsschaltern mit Querschlusserkennung

Als nicht bestimmungsgemäß gilt insbesondere

- ▶ jegliche bauliche, technische oder elektrische Veränderung des Produkts,
- ▶ ein Einsatz des Produkts außerhalb der Bereiche, die in dieser Bedienungsanleitung beschrieben sind,
- ▶ ein von den technischen Daten (siehe [Technische Daten](#)  22]) abweichender Einsatz des Produkts.

**WICHTIG**

EMV-gerechte elektrische Installation

Das Produkt ist für die Anwendung in der Industrieumgebung bestimmt. Das Produkt kann bei Installation in anderen Umgebungen Funkstörungen verursachen. Ergreifen Sie bei der Installation in anderen Umgebungen Maßnahmen, um die für den jeweiligen Installationsort gültigen Normen und Richtlinien bezüglich Funkstörungen einzuhalten.

Sicherheitsvorschriften

Sicherheitsbetrachtung

Vor dem Einsatz eines Geräts ist eine Sicherheitsbetrachtung nach der Maschinenrichtlinie notwendig.

Für das Produkt als Einzelkomponente ist funktionale Sicherheit garantiert. Dies garantiert jedoch nicht die funktionale Sicherheit der gesamten Maschine/Anlage. Um den gewünschten Sicherheitslevel der gesamten Maschine/Anlage erreichen zu können, definieren Sie für die Maschine/Anlage die Sicherheitsanforderungen und wie sie technisch und organisatorisch realisiert werden müssen.

Qualifikation des Personals

Aufstellung, Montage, Programmierung, Inbetriebsetzung, Betrieb, Außerbetriebsetzung und Wartung der Produkte dürfen nur von befähigten Personen vorgenommen werden.

Eine befähigte Person ist eine Person, die durch ihre Berufsausbildung, ihre Berufserfahrung und ihre zeitnahe berufliche Tätigkeit über die erforderlichen Fachkenntnisse verfügt, um Geräte, Systeme, Maschinen und Anlagen gemäß den allgemein gültigen Standards und den Richtlinien der Sicherheitstechnik prüfen, beurteilen und handhaben zu können.

Der Betreiber ist außerdem verpflichtet, nur Personen einzusetzen, die

- ▶ mit den grundlegenden Vorschriften zur Arbeitssicherheit und Unfallverhütung vertraut sind,
- ▶ den Abschnitt Sicherheit in dieser Beschreibung gelesen und verstanden haben,
- ▶ und mit den für die spezielle Anwendung geltenden Grund- und Fachnormen vertraut sind.

Gewährleistung und Haftung

Gewährleistungs- und Haftungsansprüche gehen verloren, wenn

- ▶ das Produkt nicht bestimmungsgemäß verwendet wurde,
- ▶ die Schäden auf Nichtbeachtung der Bedienungsanleitung zurückzuführen sind,
- ▶ das Betriebspersonal nicht ordnungsgemäß ausgebildet ist,
- ▶ oder Veränderungen irgendeiner Art vorgenommen wurden (z. B. Austauschen von Bauteilen auf den Leiterplatten, Lötarbeiten usw).

Entsorgung

- ▶ Beachten Sie bei sicherheitsgerichteten Anwendungen die Gebrauchsdauer T_M in den sicherheitstechnischen Kennzahlen.
- ▶ Beachten Sie bei der Außerbetriebsetzung die lokalen Gesetze zur Entsorgung von elektronischen Geräten (z. B. Elektro- und Elektronikgerätegesetz).

Zu Ihrer Sicherheit

Das Gerät erfüllt alle notwendigen Bedingungen für einen sicheren Betrieb. Beachten Sie jedoch Folgendes:

- ▶ Hinweis für Überspannungskategorie III: Wenn am Gerät höhere Spannungen als Kleinspannung (>50 V AC oder >120 V DC) anliegen, müssen angeschlossene Bedienelemente und Sensoren eine Bemessungsisolationsspannung von mind. 250 V aufweisen.

Gerätemerkmale

- ▶ Relaisausgänge zwangsgeführt:
 - 2 Sicherheitskontakte (S) unverzögert
 - 2 Sicherheitskontakte (S) rückfallverzögert
- ▶ 1 Halbleiterausgang
- ▶ Anschlussmöglichkeiten für:
 - Not-Halt-Taster
 - Schutztürgrenztaster
 - Starttaster
 - Lichtgitter und Sicherheitsschalter mit Querschlusserkennung
- ▶ 1 Kontakterweiterungsblock PNOZsigma über Verbindungsstecker anschließbar
- ▶ Betriebsarten und Verzögerungszeiten mit Drehschaltern einstellbar
- ▶ LED-Anzeige für:
 - Versorgungsspannung
 - Eingangszustand Kanal 1
 - Eingangszustand Kanal 2
 - Schaltzustand Kanal 1/2
 - Startkreis
 - Fehler
- ▶ steckbare Anschlussklemmen (wahlweise Federkraftklemme oder Schraubklemme)
- ▶ Gerätevarianten siehe Bestelldaten

Sicherheitseigenschaften

Das Schaltgerät erfüllt folgende Sicherheitsanforderungen:

- ▶ Die Schaltung ist redundant mit Selbstüberwachung aufgebaut.
- ▶ Die Sicherheitseinrichtung bleibt auch bei Ausfall eines Bauteils wirksam.
- ▶ Bei jedem Ein-Aus-Zyklus der Maschine wird automatisch überprüft, ob die Relais der Sicherheitseinrichtung richtig öffnen und schließen.

Blockschaltbild/Klemmenbelegung

Variante: 24 V DC

- ▶ U_B : 24 V DC; Bestell-Nr. 750105, 751105, 751185



Abb.: Mitte: Frontansicht mit Abdeckung, rechts: Frontansicht ohne Abdeckung

*Isolation zum nicht markierten Bereich und der Relaiskontakte zueinander: Basisisolierung (Überspannungskategorie III), sichere Trennung (Überspannungskategorie II)

Variante: 48 - 240 V AC/DC

- ▶ U_B : 48 – 240 V AC/DC; Bestell-Nr. 750135, 751135

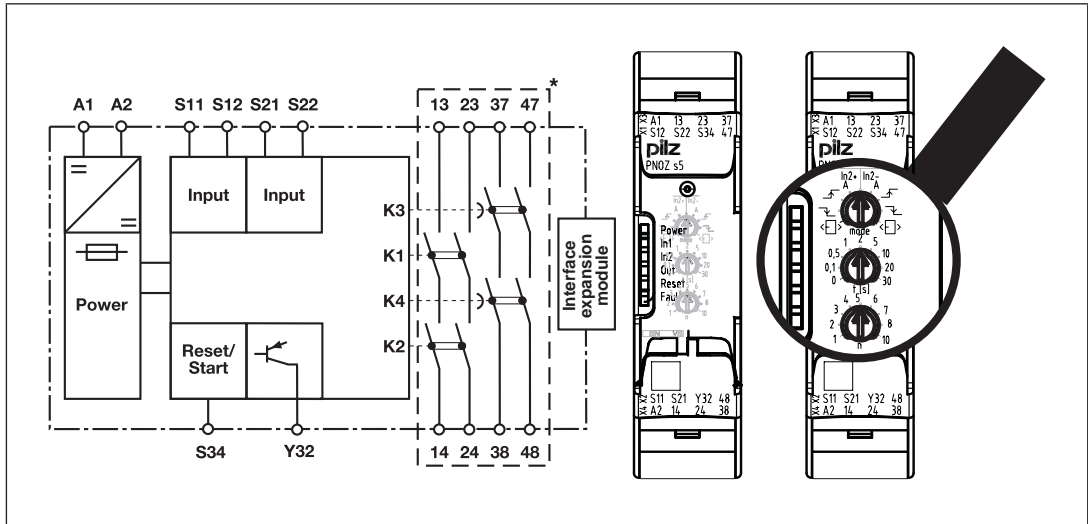





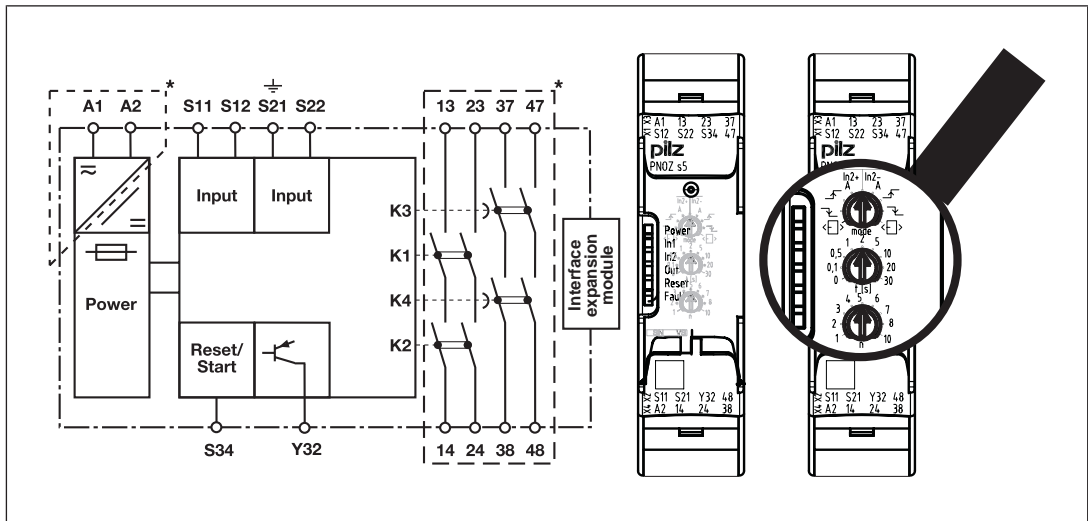

Abb.: Mitte: Frontansicht mit Abdeckung, rechts: Frontansicht ohne Abdeckung

*Isolation zum nicht markierten Bereich und der Relaiskontakte zueinander: Basisisolierung (Überspannungskategorie III), sichere Trennung (Überspannungskategorie II)

Funktionsbeschreibung

- ▶  Einkanaliger Betrieb: keine Redundanz im Eingangskreis, Erdschlüsse im Startkreis und Eingangskreis werden erkannt.
- ▶ Zweikanaliger Betrieb ohne Querschlusserkennung: redundanter Eingangskreis, erkennt
 - Erdschlüsse im Start- und Eingangskreis,
 - Kurzschlüsse im Eingangskreis und bei überwachtem Start auch im Startkreis.
- ▶  Zweikanaliger Betrieb mit Querschlusserkennung: redundanter Eingangskreis, erkennt
 - Erdschlüsse im Start- und Eingangskreis,
 - Kurzschlüsse im Eingangskreis und bei überwachtem Start auch im Startkreis,
 - Querschlüsse im Eingangskreis.
- ▶ **A** Automatischer Start: Gerät wird aktiv, nachdem der Eingangskreis geschlossen wurde.
- ▶ Manueller Start: Gerät wird aktiv, wenn Eingangskreis und Startkreis geschlossen sind.
- ▶  Überwachter Start mit fallender Flanke: Gerät wird aktiv, wenn
 - der Eingangskreis geschlossen ist und danach der Startkreis geschlossen und wieder geöffnet wird.
 - der Startkreis geschlossen und nach Schließen des Eingangskreises wieder geöffnet wird.
- ▶  Überwachter Start mit steigender Flanke: Gerät wird aktiv, wenn der Eingangskreis geschlossen ist und nach Ablauf der Wartezeit (s. techn. Daten) der Startkreis geschlossen wird.
- ▶  Start mit Anlauffest: Das Gerät prüft, ob nach Anlegen der Versorgungsspannung geschlossene Schutztüren geöffnet und wieder geschlossen werden.
- ▶ Kontaktvervielfältigung und –verstärkung der
 - unverzögerten Sicherheitskontakte durch Anschluss eines Kontakterweiterungsblocks PNOZsigma über Verbindungsstecker
 - verzögerten/unverzögerten Sicherheitskontakte durch Verdrahtung von Kontakterweiterungsblöcken oder externen Schützen möglich

Zeitdiagramme

Automatischer und manueller Start

- ▶ [1]: automatischer Start
- ▶ [2]: manueller Start
 - a: Eingangskreis schließt vor Startkreis
 - b: Startkreis schließt vor Eingangskreis

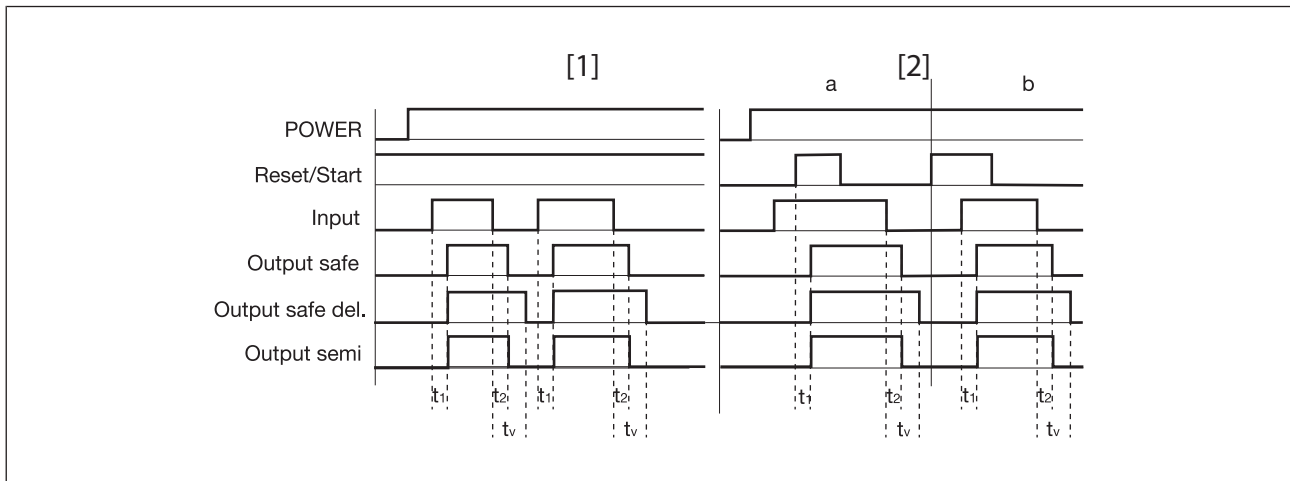

Legende

- ▶ POWER: Versorgungsspannung
- ▶ Reset/Start: Startkreis
- ▶ Input: Eingangskreise
- ▶ Output safe: Sicherheitskontakte unverzögert
- ▶ Output safe del.: Sicherheitskontakte verzögert
- ▶ Output semi: Halbleiterausgang
- ▶ t_1 : Einschaltverzögerung
- ▶ t_2 : Rückfallverzögerung
- ▶ t_v : Verzögerungszeit



WICHTIG

Die rückfallverzögerten Sicherheitskontakte öffnen auch bei Ausfall eines Bauteils spätestens nach der eingestellten Verzögerungszeit + 20 ms + 15% des eingestellten Werts.

Überwachter Start

- ▶ [1]: überwachter Start mit steigender Flanke
 - a: Eingangskreis schließt vor Startkreis
 - b: Startkreis schließt vor Eingangskreis
- ▶ [2]: überwachter Start mit fallender Flanke
 - a: Eingangskreis schließt vor Startkreis
 - b: Startkreis schließt vor Eingangskreis

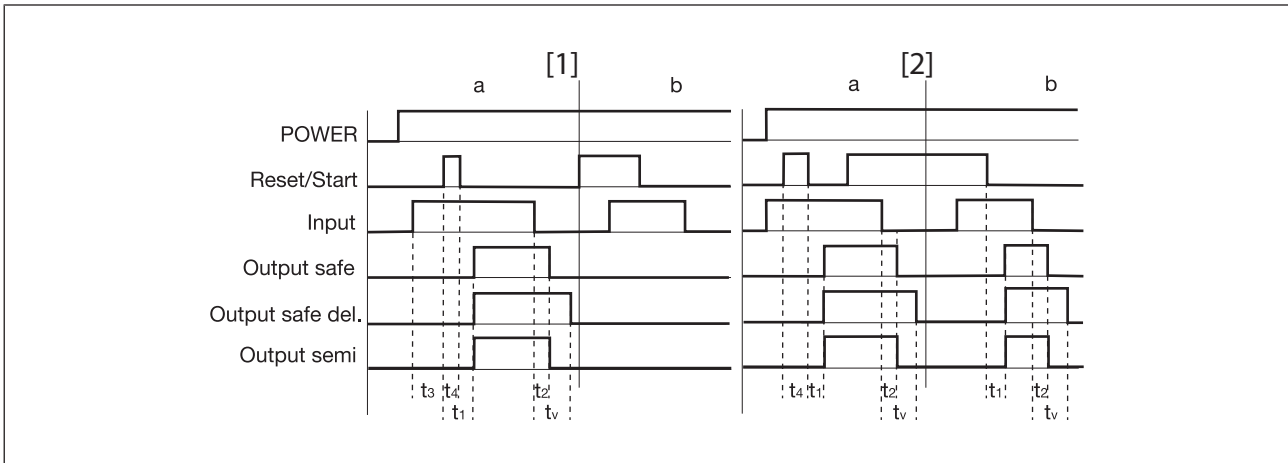

Legende

- ▶ POWER: Versorgungsspannung
- ▶ Reset/Start: Startkreis
- ▶ Input: Eingangskreise
- ▶ Output safe: Sicherheitskontakte unverzögert
- ▶ Output safe del.: Sicherheitskontakte verzögert
- ▶ Output semi: Halbleiterausgang
- ▶ t_1 : Einschaltverzögerung
- ▶ t_2 : Rückfallverzögerung
- ▶ t_3 : Wartezeit bei überwachtem Start
- ▶ t_4 : Min. Startimpulsdauer bei überwachtem Start
- ▶ t_v : Verzögerungszeit



WICHTIG

Die rückfallverzögerten Sicherheitskontakte öffnen auch bei Ausfall eines Bauteils spätestens nach der eingestellten Verzögerungszeit + 20 ms + 15% des eingestellten Werts.

Start mit Anlaufzeit

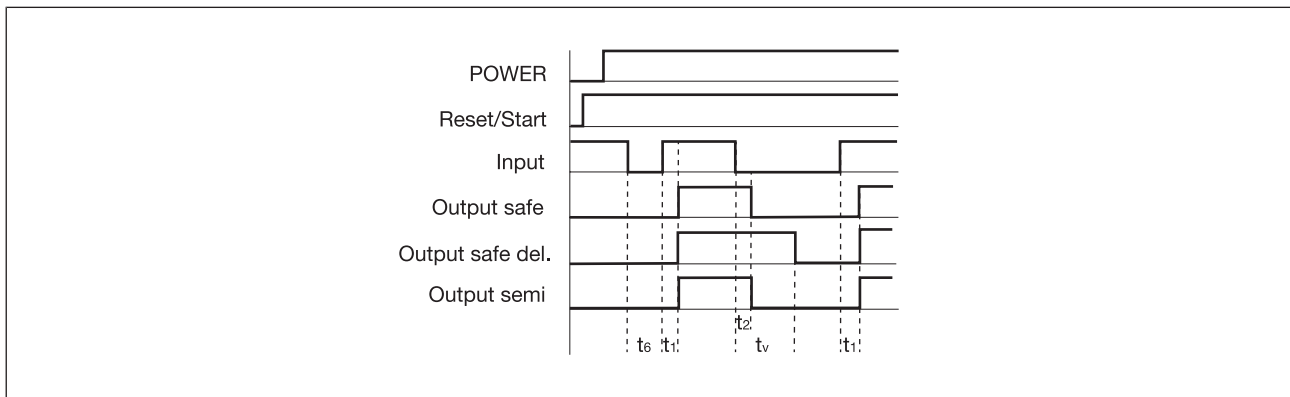

Legende

- ▶ POWER: Versorgungsspannung
- ▶ Reset/Start: Startkreis
- ▶ Input: Eingangskreise
- ▶ Output safe: Sicherheitskontakte unverzögert
- ▶ Output safe del.: Sicherheitskontakte verzögert
- ▶ Output semi: Halbleiterausgang
- ▶ t_e : Einschaltverzögerung
- ▶ t_i : Rückfallverzögerung
- ▶ t_z : Verzögerungszeit
- ▶ t_v : Wiederbereitschaftszeit



WICHTIG

Die rückfallverzögerten Sicherheitskontakte öffnen auch bei Ausfall eines Bauteils spätestens nach der eingestellten Verzögerungszeit + 20 ms + 15% des eingestellten Werts.

Montage

Grundgerät ohne Kontakterweiterungsblock montieren:

- ▶ Stellen Sie sicher, dass der Abschlussstecker seitlich am Gerät gesteckt ist.

Grundgerät und Kontakterweiterungsblock PNOZsigma verbinden:



- ▶ Entfernen Sie den Abschlussstecker seitlich am Grundgerät und am Kontakterweiterungsblock.
- ▶ Verbinden Sie das Grundgerät und den Kontakterweiterungsblock mit dem mitgelieferten Verbindungsstecker bevor Sie die Geräte auf der Normschiene montieren.

Montage im Schaltschrank

- ▶ Montieren Sie das Sicherheitsschaltgerät in einen Schaltschrank mit einer Schutzart von mindestens IP54.
- ▶ Befestigen Sie das Gerät mithilfe des Rastelements auf der Rückseite auf einer Normschiene (35 mm).
- ▶ Bei senkrechter Einbaulage: Sichern Sie das Gerät durch ein Halteelement (z. B. Endhalter oder Endwinkel).
- ▶ Vor dem Abheben von der Normschiene das Gerät nach oben oder unten schieben.

Verdrahtung

Beachten Sie:

- ▶ Angaben im Abschnitt "[Technische Daten](#)  22]" unbedingt einhalten.
- ▶ Die Ausgänge 13-14, 23-24 sind unverzögerte Sicherheitskontakte, die Ausgänge 37-38, 47-48 sind rückfallverzögerte Sicherheitskontakte, der Halbleiterausgang Y32 ist ein Hilfsausgang (z. B. für Anzeige).
- ▶ Halbleiterausgang Y32 **nicht** für Sicherheitsstromkreise verwenden!
- ▶ Vor die Ausgangskontakte eine Sicherung (siehe [Technische Daten](#)  22]) schalten, um das Verschweißen der Kontakte zu verhindern.
- ▶ Berechnung der max. Leitungslänge l_{\max} im Eingangskreis:

$$l_{\max} = \frac{R_{l_{\max}}}{R_l / \text{km}}$$

$R_{l_{\max}}$ = max. Gesamtleitungswiderstand (siehe [Technische Daten](#)  22])

R_l / km = Leitungswiderstand/km

- ▶ Leitungsmaterial aus Kupferdraht mit einer Temperaturbeständigkeit von 60/75 °C verwenden.
- ▶ Sorgen Sie an allen Ausgangskontakten bei kapazitiven und induktiven Lasten für eine ausreichende Schutzbeschaltung.
- ▶ Bei U_B 48 – 240 V AC/DC: S21 mit Funktionserde verbinden.
- ▶ Sorgen Sie beim Anschluss von magnetisch wirkenden, auf Reedkontakten basierenden Näherungsschaltern dafür, dass der max. Einschaltspitzenstrom (am Eingangskreis) den Näherungsschalter nicht überlastet.
- ▶ Beachten Sie die EMV-Anforderungen der IEC 60204-1.

- ▶ Bei 24 V DC-Geräten:
Das Netzteil muss den Vorschriften für Funktionskleinspannungen mit sicherer elektrischer Trennung (SELV, PELV) nach VDE 0100, Teil 410 entsprechen.

Wichtig für Querschlusserkennung:

Da diese Funktion nicht einfehlersicher ist, wird sie von Pilz während der Endkontrolle geprüft. Wenn Gefahr besteht, dass die Leitungslängen überschritten werden, empfehlen wir folgende Prüfung nach der Installation des Geräts:

1. Gerät betriebsbereit (Ausgangskontakte geschlossen)
2. Die Testklemmen S12, S22 zur Querschlussprüfung kurzschließen.
3. Die Sicherung im Gerät muss auslösen und die Ausgangskontakte öffnen. Leitungslängen in der Größenordnung der Maximallänge können das Auslösen der Sicherung um bis zu 2 Minuten verzögern.
4. Sicherung wieder zurücksetzen: den Kurzschluss entfernen und die Versorgungsspannung für ca. 1 Minute abschalten.



WICHTIG

Wenn Sie Kontakterweiterungsblöcke an ein Grundgerät mit Weitspannungsnetzteil anschließen, müssen Sie den konventionellen thermischen Strom an den Sicherheitskontakten der Kontakterweiterungsblöcke auf 70 % des angegebenen Stroms (siehe Technische Daten Kontakterweiterungsblock) begrenzen.

Betriebsbereitschaft herstellen

Betriebsarten und Verzögerungszeit

Die Betriebsart und die Verzögerungszeit werden an den Drehschaltern am Gerät eingestellt. Öffnen Sie dazu die Abdeckung auf der Frontseite des Geräts.



WICHTIG

Verstellen Sie die Drehschalter nicht während des Betriebs. Ansonsten erscheint eine Fehlermeldung, die Sicherheitskontakte öffnen und das Gerät ist erst wieder betriebsbereit, nachdem die Versorgungsspannung aus- und wieder eingeschaltet wurde.

Betriebsarten einstellen

- ▶ Versorgungsspannung ausschalten.
- ▶ Betriebsart mit dem Betriebsartenwahlschalter "mode" wählen.
- ▶ Wenn der Betriebsartenwahlschalter "mode" auf der Grundstellung ist (senkrechte Position), erscheint eine Fehlermeldung.

Betriebsartenwahlschalter "mode"	automatischer oder manueller Start	überwachter Start steigende Flanke	überwachter Start fallende Flanke	automatischer Start mit Anlauf-test
ohne Querschlusserkennung				
mit Querschlusserkennung				

Verzögerungszeit einstellen

Zeitenwahlschalter "t[s]"

Faktorwahlschalter "n"

$n \times t[s] = \text{Verzögerungszeit}$

Beispiel:

$t = 4 \text{ s}, n = 5$

Verzögerungszeit = $5 \times 4 = 20 \text{ s}$

Die min. einstellbare Verzögerungszeit beträgt (bei $t = 0$): 0,04 s.

Anschluss

Versorgungsspannung	Gerätevarianten mit UB 24 V DC	Gerätevarianten mit UB 48 – 240 V AC/DC

Eingangskreis	Einkanalig	Zweikanalig
Not-Halt ohne Querschlusserkennung		
Not-Halt mit Querschlusserkennung	/	
Schutztür ohne Querschlusserkennung		
Schutztür mit Querschlusserkennung	/	
Lichtschanke oder Sicherheits- schalter, Querschlusserkennung durch BWS (nur bei Gerätevarianten mit $U_B =$ 24 V DC)	/	



WICHTIG

Bei Betrieb mit einem Lichtgitter oder Sensor

- Die Versorgungsspannung des PNOZsigma und die Versorgungsspannung des Lichtgitters oder Sicherheitschalter dürfen nicht getrennt voneinander abschaltbar sein.
- Der Betriebsartenwahlschalter muss in Stellung "ohne Querschlusserkennung" sein, da die Querschlusserkennung durch die BWS erfolgt.

Startkreis/Rückführkreis	ohne Rückführkreisüberwachung	mit Rückführkreisüberwachung
Automatischer Start		
Manueller/überwachter Start		



WICHTIG

Bei automatischem Start oder bei manuellem Start mit überbrücktem Startkontakt (Fehlerfall):

Das Gerät startet bei Rückstellung der Schutzeinrichtung, z. B. Entriegelung des Not-Halt-Tasters automatisch. Verhindern Sie einen unerwarteten Wiederanlauf durch externe Schaltungsmaßnahmen.

Halbleiterausgang	Gerätevarianten mit U _B 24 V DC	Gerätevarianten mit U _B 48 – 240 V AC/DC
	<p style="text-align: right;">*</p>	
	<p>*Verbinden Sie die 0-V-Anschlüsse aller externen Netzteile miteinander</p>	

Legende

- ▶ S1/S2: Not-Halt- bzw. Schutztürschalter
- ▶ S3: Starttaster
- ▶ ↑↑: betätigtes Element
- ▶ : Tür offen
- ▶ : Tür geschlossen

Betrieb





WICHTIG

Führen Sie nach der Erstinbetriebnahme und nach jeder Änderung der Maschine/Anlage eine Prüfung der Sicherheitsfunktion durch. Die Prüfung der Sicherheitsfunktion darf ausschließlich durch qualifiziertes Personal durchgeführt werden.

Das Gerät ist betriebsbereit, wenn die LED Power permanent leuchtet.

LEDs zeigen den Status und Fehler während des Betriebs an:







-  LED leuchtet
-  LED blinkt
-  LED aus



INFO

Statusanzeigen und Fehleranzeigen können unabhängig voneinander auftreten. Bei einer Fehleranzeige leuchtet oder blinkt die LED "Fault" (Ausnahme: "Versorgungsspannung zu gering"). Eine zusätzlich blinkende LED weist auf eine mögliche Fehlerursache hin. Eine zusätzlich statisch leuchtende LED weist auf einen normalen Betriebszustand hin. Es können mehrere Statusanzeigen und Fehleranzeigen gleichzeitig auftreten.

Statusanzeigen

-  **POWER**
Versorgungsspannung liegt an.
-  **IN1**
Eingangskreis an S12 ist geschlossen.
-  **IN2**
Eingangskreis an S22 ist geschlossen.
-  **OUT**
Sicherheitskontakte sind geschlossen und Halbleiterausgang Y32 führt High-Signal.
-  **RESET**
An S34 liegt 24 V DC an.
-  **OUT**
Eingestellte Verzögerungszeit läuft.

Fehleranzeigen



Alle LEDs aus

Diagnose: Querschuss/Erdschluss; Gerät ausgeschaltet

- ▶ Abhilfe: Querschuss/Erdschluss beheben, Versorgungsspannung für 1 Min. ausschalten.



FAULT

Diagnose: Abschlussstecker nicht gesteckt

- ▶ Abhilfe: Abschlussstecker stecken, Versorgungsspannung aus- und wieder einschalten.



FAULT

Diagnose: Interner Fehler, Gerät defekt

- ▶ Abhilfe: Versorgungsspannung aus- und wieder einschalten, gegebenenfalls Gerät tauschen.



POWER

Diagnose: Versorgungsspannung zu gering

- ▶ Abhilfe: Versorgungsspannung überprüfen und gegebenenfalls erhöhen.



IN1, IN2 wechselweise



FAULT

Diagnose: Anschlussfehler (möglich: zu hoher Leitungswiderstand im Eingangskreis) oder Querschluss zwischen S12 und S22 erkannt

- ▶ Abhilfe: Anschlussfehler beheben oder Querschluss beheben, Versorgungsspannung aus- und wieder einschalten.



IN1



FAULT

Diagnose: Einschaltblockade wegen Kurzzeitunterbrechung an S12; Eingangskreise nicht gleichzeitig betätigt

- ▶ Abhilfe: Beide Eingangskreise, S12 und S22 gleichzeitig öffnen und wieder schließen.



IN2



FAULT

Diagnose: Einschaltblockade wegen Kurzzeitunterbrechung an S22; Eingangskreise nicht gleichzeitig betätigt

- ▶ Abhilfe: Beide Eingangskreise, S12 und S22 gleichzeitig öffnen und wieder schließen.

☉ **RESET** ☉ **FAULT**

Diagnose: Unerlaubte Stellung eines Drehschalters oder ein Drehschalter wurde während des Betriebs verstellt.

- ▶ Abhilfe: Versorgungsspannung aus- und wieder einschalten.

☉ **POWER, IN1, IN2, OUT, RESET, FAULT**

Diagnose: Der Betriebsartenwahlschalter "mode" steht in Grundstellung (senkrechte Position)

- ▶ Abhilfe: Versorgungsspannung ausschalten und am Betriebsartenwahlschalter "mode" gewünschte Betriebsart einstellen.

Fehler - Störungen

- ▶ Fehlfunktionen der Kontakte: Bei verschweißten Kontakten ist nach Öffnen des Eingangskreises keine neue Aktivierung möglich.
- ▶ Im Fehlerfall können die rückfallverzögerten Kontakte vor Ablauf der Verzögerungszeit öffnen.

Abmessungen in mm

*mit Federkraftklemmen

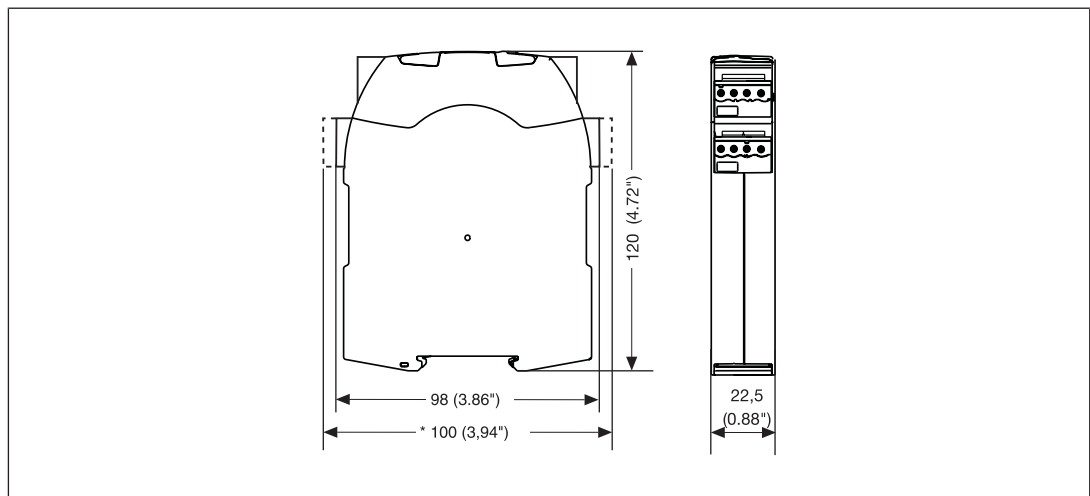

Technische Daten

Bestell-Nr. 750105 – 751185

Weitere Bestell-Nr. siehe anschließend

Allgemein	750105	751105	751185
Zulassungen	CCC, CE, EAC (Eurasian), KOSHA, TÜV, cULus Listed	CCC, CE, EAC (Eurasian), KOSHA, TÜV, cULus Listed	CCC, CE, EAC (Eurasian), KOSHA, TÜV, cULus Listed
Elektrische Daten	750105	751105	751185
Versorgungsspannung			
Spannung	24 V	24 V	24 V
Art	DC	DC	DC
Spannungstoleranz	-15 %/+10 %	-15 %/+10 %	-15 %/+10 %
Leistung des externen Netzteils (DC)	4 W	4 W	4 W
Restwelligkeit DC	20 %	20 %	20 %
Einschaltdauer	100 %	100 %	100 %
Eingänge	750105	751105	751185
Anzahl	2	2	2
Spannung an			
Eingangskreis DC	24 V	24 V	24 V
Startkreis DC	24 V	24 V	24 V
Rückführkreis DC	24 V	24 V	24 V
Strom an			
Eingangskreis DC	40 mA	40 mA	40 mA
Startkreis DC	40 mA	40 mA	40 mA
Rückführkreis DC	40 mA	40 mA	40 mA
Max. Einschaltstromimpuls			
Stromimpuls Eingangskreis	0,2 A	0,2 A	0,2 A
Impulsdauer Eingangskreis	100 ms	100 ms	100 ms
Stromimpuls Rückführkreis	0,2 A	0,2 A	0,2 A
Impulsdauer Rückführkreis	60 ms	60 ms	60 ms
Stromimpuls Startkreis	0,2 A	0,2 A	0,2 A
Impulsdauer Startkreis	60 ms	60 ms	60 ms
Min. Eingangswiderstand im Einschaltmoment	110 Ohm	110 Ohm	110 Ohm

Eingänge	750105	751105	751185
Max. Gesamtleitungswiderstand R _{lmax}			
Einkanalig bei UB DC	30 Ohm	30 Ohm	30 Ohm
Zweikanalig ohne Querschlusserkennung bei UB DC	30 Ohm	30 Ohm	30 Ohm
Zweikanalig mit Querschlusserkennung bei UB DC	30 Ohm	30 Ohm	30 Ohm
Halbleiterausgänge	750105	751105	751185
Anzahl	1	1	1
Spannung	24 V	24 V	24 V
Strom	20 mA	20 mA	20 mA
Relaisausgänge	750105	751105	751185
Anzahl der Ausgangskontakte			
Sicherheitskontakte (S) unverzögert	2	2	2
Sicherheitskontakte (S) verzögert	2	2	2
Max. Kurzschlussstrom I _K	1 kA	1 kA	1 kA
Gebrauchskategorie nach Norm			
	EN 60947-4-1	EN 60947-4-1	EN 60947-4-1
Gebrauchskategorie Sicherheitskontakte			
AC1 bei	240 V	240 V	240 V
Min. Strom	0,01 A	0,01 A	0,01 A
Max. Strom	6 A	6 A	6 A
Max. Leistung	1500 VA	1500 VA	1500 VA
DC1 bei	24 V	24 V	24 V
Min. Strom	0,01 A	0,01 A	0,01 A
Max. Strom	6 A	6 A	6 A
Max. Leistung	150 W	150 W	150 W
Gebrauchskategorie Sicherheitskontakte verzögert			
AC1 bei	240 V	240 V	240 V
Min. Strom	0,01 A	0,01 A	0,01 A
Max. Strom	6 A	6 A	6 A
Max. Leistung	1500 VA	1500 VA	1500 VA
DC1 bei	24 V	24 V	24 V
Min. Strom	0,01 A	0,01 A	0,01 A
Max. Strom	6 A	6 A	6 A
Max. Leistung	150 W	150 W	150 W
Gebrauchskategorie nach Norm			
	EN 60947-5-1	EN 60947-5-1	EN 60947-5-1

Relaisausgänge	750105	751105	751185
Gebrauchskategorie Si- cherheitskontakte			
AC15 bei	230 V	230 V	230 V
Max. Strom	3 A	3 A	3 A
DC13 (6 Schaltspiele/ min) bei	24 V	24 V	24 V
Max. Strom	4 A	4 A	4 A
Gebrauchskategorie Si- cherheitskontakte verzö- gert			
AC15 bei	230 V	230 V	230 V
Max. Strom	3 A	3 A	3 A
DC13 (6 Schaltspiele/ min) bei	24 V	24 V	24 V
Max. Strom	4 A	4 A	4 A
Gebrauchskategorie nach UL			
Spannung	240 V AC G.U. (same po- larity)	240 V AC G.U. (same po- larity)	240 V AC G.U. (same po- larity)
bei Strom	6 A	6 A	6 A
Spannung	24 V DC G. U.	24 V DC G. U.	24 V DC G. U.
bei Strom	6 A	6 A	6 A
Pilot Duty	B300, R300	B300, R300	B300, R300
Kontaktabsicherung ex- tern, Sicherheitskontakte			
nach Norm	EN 60947-5-1	EN 60947-5-1	EN 60947-5-1
Max. Schmelzintegral	66 A²s	66 A²s	66 A²s
Schmelzsicherung flink	6 A	6 A	6 A
Schmelzsicherung trä- ge	4 A	4 A	4 A
Schmelzsicherung gG	6 A	6 A	6 A
Sicherungsautomat 24V AC/DC, Charakte- ristik B/C	4 A	4 A	4 A
Kontaktabsicherung ex- tern, Sicherheitskontakte verzögert			
Max. Schmelzintegral	66 A²s	66 A²s	66 A²s
Schmelzsicherung flink	6 A	6 A	6 A
Schmelzsicherung trä- ge	4 A	4 A	4 A
Schmelzsicherung gG	6 A	6 A	6 A
Sicherungsautomat 24 V AC/DC, Charakteris- tik B/C	4 A	4 A	4 A
Kontaktmaterial	AgCuNi + 0,2 µm Au	AgCuNi + 0,2 µm Au	AgCuNi + 0,2 µm Au

Konventioneller thermischer Strom bei gleichzeitiger Belastung mehrerer Kontakte	750105	751105	751185
Ith pro Kontakt bei UB DC AC1: 240 V, DC1: 24 V			
Konv. therm. Strom bei 1 Kontakt	6 A	6 A	6 A
Konv. therm. Strom bei 2 Kontakten	6 A	6 A	6 A
Konv. therm. Strom bei 3 Kontakten	6 A	6 A	6 A
Konv. therm. Strom bei 4 Kontakten	6 A	6 A	6 A
Zeiten	750105	751105	751185
Einschaltverzögerung			
bei automatischem Start typ.	180 ms	180 ms	180 ms
bei automatischem Start max.	330 ms	330 ms	330 ms
bei automatischem Start nach Netz-Ein typ.	1.430 ms	1.430 ms	1.430 ms
bei automatischem Start nach Netz-Ein max.	1.900 ms	1.900 ms	1.900 ms
bei automatischem Start nach Netz-Ein typ.	1.470 ms	1.470 ms	1.470 ms
bei automatischem Start nach Netz-Ein max.	2.000 ms	2.000 ms	2.000 ms
bei manuellem Start typ.	45 ms	45 ms	45 ms
bei manuellem Start max.	85 ms	85 ms	85 ms
bei überwachtem Start mit steigender Flanke typ.	45 ms	45 ms	45 ms
bei überwachtem Start mit steigender Flanke max.	70 ms	70 ms	70 ms
bei überwachtem Start mit fallender Flanke typ.	60 ms	60 ms	60 ms
bei überwachtem Start mit fallender Flanke max.	80 ms	80 ms	80 ms

Zeiten	750105	751105	751185
Rückfallverzögerung			
bei Not-Halt typ.	15 ms	15 ms	15 ms
bei Not-Halt max.	20 ms	20 ms	20 ms
bei Netzausfall typ.	75 ms	75 ms	75 ms
bei Netzausfall max.	110 ms	110 ms	110 ms
Wiederbereitschaftszeit bei max. Schaltfrequenz 1/s			
nach Not-Halt	150 ms +tv	150 ms +tv	150 ms +tv
nach Netzausfall	200 ms	200 ms	200 ms
Verzögerungszeit tv	0,04 s, 0,1 s, 0,2 s, 0,3 s, 0,4 s, 0,5 s, 0,6 s, 0,7 s, 0,8 s, 1 s, 1,5 s, 2 s, 2,5 s, 3 s, 3,5 s, 4 s, 5 s, 6 s, 7 s, 8 s, 10 s, 12 s, 14 s, 15 s, 16 s, 20 s, 25 s, 30 s, 35 s, 40 s, 50 s, 60 s, 70 s, 80 s, 90 s, 100 s, 120 s, 140 s, 150 s, 160 s, 180 s, 200 s, 210 s, 240 s, 300 s	0,04 s, 0,1 s, 0,2 s, 0,3 s, 0,4 s, 0,5 s, 0,6 s, 0,7 s, 0,8 s, 1 s, 1,5 s, 2 s, 2,5 s, 3 s, 3,5 s, 4 s, 5 s, 6 s, 7 s, 8 s, 10 s, 12 s, 14 s, 15 s, 16 s, 20 s, 25 s, 30 s, 35 s, 40 s, 50 s, 60 s, 70 s, 80 s, 90 s, 100 s, 120 s, 140 s, 150 s, 160 s, 180 s, 200 s, 210 s, 240 s, 300 s	0,04 s, 0,1 s, 0,2 s, 0,3 s, 0,4 s, 0,5 s, 0,6 s, 0,7 s, 0,8 s, 1 s, 1,5 s, 2 s, 2,5 s, 3 s, 3,5 s, 4 s, 5 s, 6 s, 7 s, 8 s, 10 s, 12 s, 14 s, 15 s, 16 s, 20 s, 25 s, 30 s, 35 s, 40 s, 50 s, 60 s, 70 s, 80 s, 90 s, 100 s, 120 s, 140 s, 150 s, 160 s, 180 s, 200 s, 210 s, 240 s, 300 s
Zeitgenauigkeit	+/-1 % + +/-20 ms	+/-1 % + +/-20 ms	+/-1 % + +/-20 ms
Wiederholgenauigkeit	+/-1 % + +/-20 ms	+/-1 % + +/-20 ms	+/-1 % + +/-20 ms
Wiederholgenauigkeit im Fehlerfall	+/-15 % + +/-20 ms	+/-15 % + +/-20 ms	+/-15 % + +/-20 ms
Max. Verzögerungszeit	tv + 15 % + 20 ms	tv + 15 % + 20 ms	tv + 15 % + 20 ms
Wartezeit bei überwach- tem Start			
mit steigender Flanke	150 ms	150 ms	150 ms
mit fallender Flanke	240 ms	240 ms	240 ms
Min. Startimpulsdauer bei überwachtem Start			
mit steigender Flanke	30 ms	30 ms	30 ms
mit fallender Flanke	70 ms	70 ms	70 ms
Überbrückung bei Span- nungseinbrüchen der Ver- sorgungsspannung	20 ms	20 ms	20 ms
Gleichzeitigkeit Kanal 1 und 2 max.	∞	∞	∞
Umweltdaten	750105	751105	751185
Klimabeanspruchung	EN 60068-2-78	EN 60068-2-78	EN 60068-2-78
Umgebungstemperatur			
Temperaturbereich	-10 - 55 °C	-10 - 55 °C	-10 - 55 °C
Lagertemperatur			
Temperaturbereich	-40 - 85 °C	-40 - 85 °C	-40 - 85 °C
Feuchtebeanspruchung			
Feuchtigkeit	93 % r. F. bei 40 °C	93 % r. F. bei 40 °C	93 % r. F. bei 40 °C
Betauung im Betrieb	unzulässig	unzulässig	unzulässig

Umweltdaten	750105	751105	751185
EMV	EN 60947-5-1, EN 61000-6-2, EN 61000-6-4, EN 61326-3-1	EN 60947-5-1, EN 61000-6-2, EN 61000-6-4, EN 61326-3-1	EN 60947-5-1, EN 61000-6-2, EN 61000-6-4, EN 61326-3-1
Schwingungen			
nach Norm	EN 60068-2-6	EN 60068-2-6	EN 60068-2-6
Frequenz	10 - 55 Hz	10 - 55 Hz	10 - 55 Hz
Amplitude	0,35 mm	0,35 mm	0,35 mm
Luft- und Kriechstrecken			
nach Norm	EN 60947-1	EN 60947-1	EN 60947-1
Überspannungskategorie	III / II	III / II	III / II
Verschmutzungsgrad	2	2	2
Bemessungsisolationsspannung	250 V	250 V	250 V
Bemessungsstoßspannungsfestigkeit	4 kV	4 kV	4 kV
Schutzart			
Einbauraum (z. B. Schaltschrank)	IP54	IP54	IP54
Gehäuse	IP40	IP40	IP40
Klemmenbereich	IP20	IP20	IP20
Mechanische Daten	750105	751105	751185
Einbaulage	beliebig	beliebig	beliebig
Lebensdauer mechanisch	10.000.000 Zyklen	10.000.000 Zyklen	10.000.000 Zyklen
Material			
Unterseite	PC	PC	PC
Front	PC	PC	PC
Oberseite	PC	PC	PC
Anschlussart	Schraubklemme	Federkraftklemme	Federkraftklemme
Befestigungsart	steckbar	steckbar	steckbar
Leiterquerschnitt bei Schraubklemmen			
1 Leiter flexibel	0,25 - 2,5 mm ² , 24 - 12 AWG	–	–
2 Leiter gleichen Querschnitts, flexibel mit Aderendhülse, ohne Kunststoffhülse	0,25 - 1 mm ² , 24 - 16 AWG	–	–
2 Leiter gleichen Querschnitts, flexibel ohne Aderendhülse oder mit TWIN Aderendhülse	0,2 - 1,5 mm ² , 24 - 16 AWG	–	–
Anzugsdrehmoment bei Schraubklemmen	0,5 Nm	–	–
Leiterquerschnitt bei Federkraftklemmen: flexibel mit/ohne Aderendhülse	–	0,2 - 2,5 mm ² , 24 - 12 AWG	0,2 - 2,5 mm ² , 24 - 12 AWG

Mechanische Daten	750105	751105	751185
Federkraftklemmen: Klemmstellen pro Anschluss	–	2	2
Abisolierlänge bei Federkraftklemmen	–	9 mm	9 mm
Abmessungen			
Höhe	98 mm	100 mm	100 mm
Breite	22,5 mm	22,5 mm	22,5 mm
Tiefe	120 mm	120 mm	120 mm
Gewicht	235 g	235 g	235 g

Bei Normenangaben ohne Datum gelten die 2014-07 neuesten Ausgabestände.

Bestell-Nr. 750135 –751135

Allgemein	750135	751135
Zulassungen	CCC, CE, EAC (Eurasian), KOS-HA, TÜV, cULus Listed	CCC, CE, EAC (Eurasian), KOS-HA, TÜV, cULus Listed
Elektrische Daten	750135	751135
Versorgungsspannung		
Spannung	48 - 240 V	48 - 240 V
Art	AC/DC	AC/DC
Spannungstoleranz	-15 %/+10 %	-15 %/+10 %
Leistung des externen Netzteils (AC)	8 VA	8 VA
Leistung des externen Netzteils (DC)	4 W	4 W
Frequenzbereich AC	50 - 60 Hz	50 - 60 Hz
Restwelligkeit DC	160 %	160 %
Einschaltdauer	100 %	100 %
Eingänge	750135	751135
Anzahl	2	2
Spannung an		
Eingangskreis DC	24 V	24 V
Startkreis DC	24 V	24 V
Rückführkreis DC	24 V	24 V
Strom an		
Eingangskreis DC	40 mA	40 mA
Startkreis DC	40 mA	40 mA
Rückführkreis DC	40 mA	40 mA

Eingänge	750135	751135
Max. Einschaltstromimpuls		
Stromimpuls Eingangskreis	0,2 A	0,2 A
Impulsdauer Eingangskreis	100 ms	100 ms
Stromimpuls Rückführkreis	0,2 A	0,2 A
Impulsdauer Rückführkreis	60 ms	60 ms
Stromimpuls Startkreis	0,2 A	0,2 A
Impulsdauer Startkreis	60 ms	60 ms
Min. Eingangswiderstand im Einschaltmoment		
	110 Ohm	110 Ohm
Max. Gesamtleitungswiderstand R _{lmax}		
Einkanalig bei UB DC	30 Ohm	30 Ohm
Einkanalig bei UB AC	30 Ohm	30 Ohm
Zweikanalig ohne Querschlusserkennung bei UB DC	30 Ohm	30 Ohm
Zweikanalig ohne Querschlusserkennung bei UB AC	30 Ohm	30 Ohm
Zweikanalig mit Querschlusserkennung bei UB DC	30 Ohm	30 Ohm
Zweikanalig mit Querschlusserkennung bei UB AC	30 Ohm	30 Ohm
Halbleiterausgänge		
750135	751135	751135
Anzahl	1	1
Spannung	24 V	24 V
Strom	20 mA	20 mA
Relaisausgänge		
750135	751135	751135
Anzahl der Ausgangskontakte		
Sicherheitskontakte (S) unverzögert	2	2
Sicherheitskontakte (S) verzögert	2	2
Max. Kurzschlussstrom IK		
	1 kA	1 kA
Gebrauchskategorie		
nach Norm	EN 60947-4-1	EN 60947-4-1
Gebrauchskategorie Sicherheitskontakte		
AC1 bei	240 V	240 V
Min. Strom	0,01 A	0,01 A
Max. Strom	6 A	6 A
Max. Leistung	1500 VA	1500 VA
DC1 bei	24 V	24 V
Min. Strom	0,01 A	0,01 A
Max. Strom	6 A	6 A
Max. Leistung	150 W	150 W

Relaisausgänge	750135	751135
Gebrauchskategorie Sicherheitskontakte verzögert		
AC1 bei	240 V	240 V
Min. Strom	0,01 A	0,01 A
Max. Strom	6 A	6 A
Max. Leistung	1500 VA	1500 VA
DC1 bei	24 V	24 V
Min. Strom	0,01 A	0,01 A
Max. Strom	6 A	6 A
Max. Leistung	150 W	150 W
Gebrauchskategorie nach Norm		
	EN 60947-5-1	EN 60947-5-1
Gebrauchskategorie Sicherheitskontakte		
AC15 bei	230 V	230 V
Max. Strom	3 A	3 A
DC13 (6 Schaltspiele/min) bei	24 V	24 V
Max. Strom	4 A	4 A
Gebrauchskategorie Sicherheitskontakte verzögert		
AC15 bei	230 V	230 V
Max. Strom	3 A	3 A
DC13 (6 Schaltspiele/min) bei	24 V	24 V
Max. Strom	4 A	4 A
Gebrauchskategorie nach UL		
Spannung bei Strom	240 V AC G.U. (same polarity)	240 V AC G.U. (same polarity)
	6 A	6 A
Spannung bei Strom	24 V DC G. U.	24 V DC G. U.
	6 A	6 A
Pilot Duty	B300, R300	B300, R300
Kontaktabsicherung extern, Sicherheitskontakte		
nach Norm	EN 60947-5-1	EN 60947-5-1
Max. Schmelzintegral	66 A²s	66 A²s
Schmelzsicherung flink	6 A	6 A
Schmelzsicherung träge	4 A	4 A
Schmelzsicherung gG	6 A	6 A
Sicherungsautomat 24V AC/DC, Charakteristik B/C	4 A	4 A
Kontaktabsicherung extern, Sicherheitskontakte verzögert		
Max. Schmelzintegral	66 A²s	66 A²s
Schmelzsicherung flink	6 A	6 A
Schmelzsicherung träge	4 A	4 A
Schmelzsicherung gG	6 A	6 A
Sicherungsautomat 24 V AC/DC, Charakteristik B/C	4 A	4 A

Relaisausgänge	750135	751135
Kontaktmaterial	AgCuNi + 0,2 µm Au	AgCuNi + 0,2 µm Au
Konventioneller thermischer Strom bei gleichzeitiger Belastung mehrerer Kontakte	750135	751135
Ith pro Kontakt bei UB AC AC1: 240 V, DC1: 24 V		
Konv. therm. Strom bei 1 Kontakt	6 A	6 A
Konv. therm. Strom bei 2 Kontakten	6 A	6 A
Konv. therm. Strom bei 3 Kontakten	6 A	6 A
Konv. therm. Strom bei 4 Kontakten	6 A	6 A
Ith pro Kontakt bei UB DC AC1: 240 V, DC1: 24 V		
Konv. therm. Strom bei 1 Kontakt	6 A	6 A
Konv. therm. Strom bei 2 Kontakten	6 A	6 A
Konv. therm. Strom bei 3 Kontakten	6 A	6 A
Konv. therm. Strom bei 4 Kontakten	6 A	6 A
Zeiten	750135	751135
Einschaltverzögerung		
bei automatischem Start typ.	180 ms	180 ms
bei automatischem Start max.	330 ms	330 ms
bei automatischem Start nach Netz-Ein typ.	1.430 ms	1.430 ms
bei automatischem Start nach Netz-Ein max.	1.900 ms	1.900 ms
bei automatischem Start nach Netz-Ein typ.	1.470 ms	1.470 ms
bei automatischem Start nach Netz-Ein max.	2.000 ms	2.000 ms
bei manuellem Start typ.	45 ms	45 ms
bei manuellem Start max.	85 ms	85 ms
bei überwachtem Start mit steigender Flanke typ.	45 ms	45 ms
bei überwachtem Start mit steigender Flanke max.	70 ms	70 ms
bei überwachtem Start mit fallender Flanke typ.	60 ms	60 ms
bei überwachtem Start mit fallender Flanke max.	80 ms	80 ms

Zeiten	750135	751135
Rückfallverzögerung		
bei Not-Halt typ.	15 ms	15 ms
bei Not-Halt max.	20 ms	20 ms
bei Netzausfall typ.	75 ms	75 ms
bei Netzausfall max.	110 ms	110 ms
Wiederbereitschaftszeit bei max. Schaltfrequenz 1/s		
nach Not-Halt	150 ms +tv	150 ms +tv
nach Netzausfall	200 ms	200 ms
Verzögerungszeit tv	0,04 s, 0,1 s, 0,2 s, 0,3 s, 0,4 s, 0,5 s, 0,6 s, 0,7 s, 0,8 s, 1 s, 1,5 s, 2 s, 2,5 s, 3 s, 3,5 s, 4 s, 5 s, 6 s, 7 s, 8 s, 10 s, 12 s, 14 s, 15 s, 16 s, 20 s, 25 s, 30 s, 35 s, 40 s, 50 s, 60 s, 70 s, 80 s, 90 s, 100 s, 120 s, 140 s, 150 s, 160 s, 180 s, 200 s, 210 s, 240 s, 300 s	0,04 s, 0,1 s, 0,2 s, 0,3 s, 0,4 s, 0,5 s, 0,6 s, 0,7 s, 0,8 s, 1 s, 1,5 s, 2 s, 2,5 s, 3 s, 3,5 s, 4 s, 5 s, 6 s, 7 s, 8 s, 10 s, 12 s, 14 s, 15 s, 16 s, 20 s, 25 s, 30 s, 35 s, 40 s, 50 s, 60 s, 70 s, 80 s, 90 s, 100 s, 120 s, 140 s, 150 s, 160 s, 180 s, 200 s, 210 s, 240 s, 300 s
Zeitgenauigkeit	+/-1 % + +/-20 ms	+/-1 % + +/-20 ms
Wiederholgenauigkeit	+/-1 % + +/-20 ms	+/-1 % + +/-20 ms
Wiederholgenauigkeit im Fehlerfall	+/-15 % + +/-20 ms	+/-15 % + +/-20 ms
Max. Verzögerungszeit	tv + 15 % + 20 ms	tv + 15 % + 20 ms
Wartezeit bei überwachtem Start		
mit steigender Flanke	150 ms	150 ms
mit fallender Flanke	240 ms	240 ms
Min. Startimpulsdauer bei überwachtem Start		
mit steigender Flanke	30 ms	30 ms
mit fallender Flanke	70 ms	70 ms
Überbrückung bei Spannungseinbrüchen der Versorgungsspannung	20 ms	20 ms
Gleichzeitigkeit Kanal 1 und 2 max.	∞	∞
Umweltdaten	750135	751135
Klimabeanspruchung	EN 60068-2-78	EN 60068-2-78
Umgebungstemperatur		
Temperaturbereich	-10 - 55 °C	-10 - 55 °C
Lagertemperatur		
Temperaturbereich	-40 - 85 °C	-40 - 85 °C
Feuchtebeanspruchung		
Feuchtigkeit	93 % r. F. bei 40 °C	93 % r. F. bei 40 °C
Betauung im Betrieb	unzulässig	unzulässig
EMV	EN 60947-5-1, EN 61000-6-2, EN 61000-6-4, EN 61326-3-1	EN 60947-5-1, EN 61000-6-2, EN 61000-6-4, EN 61326-3-1
Schwingungen		
nach Norm	EN 60068-2-6	EN 60068-2-6
Frequenz	10 - 55 Hz	10 - 55 Hz
Amplitude	0,35 mm	0,35 mm

Umweltdaten	750135	751135
Luft- und Kriechstrecken		
nach Norm	EN 60947-1	EN 60947-1
Überspannungskategorie	III / II	III / II
Verschmutzungsgrad	2	2
Bemessungsisolationsspannung	250 V	250 V
Bemessungsstoßspannungsfestigkeit	4 kV	4 kV
Schutzart		
Einbauraum (z. B. Schaltschrank)	IP54	IP54
Gehäuse	IP40	IP40
Klemmenbereich	IP20	IP20
Mechanische Daten	750135	751135
Einbaulage	beliebig	beliebig
Lebensdauer mechanisch	10.000.000 Zyklen	10.000.000 Zyklen
Material		
Unterseite	PC	PC
Front	PC	PC
Oberseite	PC	PC
Anschlussart	Schraubklemme	Federkraftklemme
Befestigungsart	steckbar	steckbar
Leiterquerschnitt bei Schraubklemmen		
1 Leiter flexibel	0,25 - 2,5 mm², 24 - 12 AWG	–
2 Leiter gleichen Querschnitts, flexibel mit Aderendhülse, ohne Kunststoffhülse	0,25 - 1 mm², 24 - 16 AWG	–
2 Leiter gleichen Querschnitts, flexibel ohne Aderendhülse oder mit TWIN Aderendhülse	0,2 - 1,5 mm², 24 - 16 AWG	–
Anzugsdrehmoment bei Schraubklemmen	0,5 Nm	–
Leiterquerschnitt bei Federkraftklemmen: flexibel mit/ohne Aderendhülse	–	0,2 - 2,5 mm², 24 - 12 AWG
Federkraftklemmen: Klemmstellen pro Anschluss	–	2
Abisolierlänge bei Federkraftklemmen	–	9 mm
Abmessungen		
Höhe	98 mm	100 mm
Breite	22,5 mm	22,5 mm
Tiefe	120 mm	120 mm
Gewicht	255 g	255 g

Bei Normenangaben ohne Datum gelten die 2014-07 neuesten Ausgabestände.

Sicherheitstechnische Kennzahlen



WICHTIG

Beachten Sie unbedingt die sicherheitstechnischen Kennzahlen, um den erforderlichen Sicherheitslevel für ihre Maschine/Anlage zu erreichen.

Betriebsart	EN ISO 13849-1: 2008 PL	EN ISO 13849-1: 2008 Kategorie	EN 62061 SIL CL	EN 62061 PFH _D [1/h]	IEC 61511 SIL	IEC 61511 PFD	EN ISO 13849-1: 2008 T _M [Jahr]
Sicherheitskontakte unverzögert	PL e	Cat. 4	SIL CL 3	2,31E-09	SIL 3	2,03E-06	20
Sicherheitskontakte verzögert	PL e	Cat. 4	SIL CL 3	2,34E-09	SIL 3	2,75E-05	20

Alle in einer Sicherheitsfunktion verwendeten Einheiten müssen bei der Berechnung der Sicherheitskennwerte berücksichtigt werden.



INFO

Die SIL-/PL-Werte einer Sicherheitsfunktion sind **nicht** identisch mit den SIL-/PL-Werten der verwendeten Geräte und können von diesen abweichen. Wir empfehlen zur Berechnung der SIL-/PL-Werte der Sicherheitsfunktion das Software-Tool PAScal.



ACHTUNG!

Beachten Sie unbedingt die Lebensdauerkurven der Relais. Die sicherheitstechnischen Kennzahlen der Relaisausgänge gelten nur, solange die Werte der Lebensdauerkurven eingehalten werden.

Der PFH-Wert ist abhängig von der Schaltfrequenz und der Belastung des Relaisausgangs. Solange die Lebensdauerkurven nicht erreicht werden, kann der angegebene PFH-Wert unabhängig von der Schaltfrequenz und der Belastung verwendet werden, da der PFH-Wert den B10d-Wert der Relais sowie die Ausfallraten der anderen Bauteile bereits berücksichtigt.

Ergänzende Daten



ACHTUNG!

Beachten Sie unbedingt die Lebensdauerkurven der Relais. Die sicherheitstechnischen Kennzahlen der Relaisausgänge gelten nur, solange die Werte der Lebensdauerkurven eingehalten werden.

Der PFH-Wert ist abhängig von der Schaltfrequenz und der Belastung des Relaisausgangs. Solange die Lebensdauerkurven nicht erreicht werden, kann der angegebene PFH-Wert unabhängig von der Schaltfrequenz und der Belastung verwendet werden, da der PFH-Wert den B10d-Wert der Relais sowie die Ausfallraten der anderen Bauteile bereits berücksichtigt.

Lebensdauerkurve

Die Lebensdauerkurven geben an, ab welcher Schaltspielzahl mit verschleißbedingten Ausfällen gerechnet werden muss. Der Verschleiß wird vor allem durch die elektrische Belastung verursacht, der mechanische Verschleiß ist vernachlässigbar.



Abb.: Lebensdauerkurven bei 24 V DC und 230 V AC



Abb.: Lebensdauerkurven bei 110 V DC

Beispiel

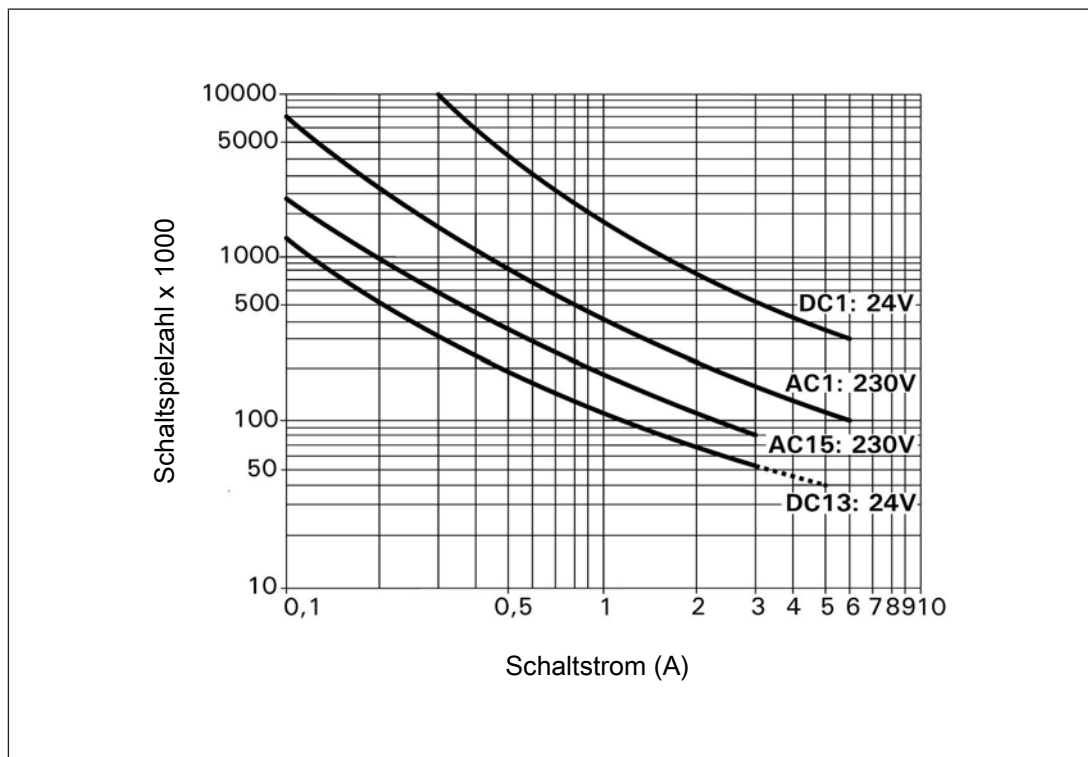
- ▶ Induktive Last: 0,2 A
- ▶ Gebrauchskategorie: AC15
- ▶ Lebensdauer der Kontakte: 1 000 000 Schaltspiele

Solange die zu realisierende Applikation eine Schaltspielzahl von weniger als 1 000 000 Schaltspiele erfordert, kann mit dem PFH-Wert (siehe [Technische Daten](#) [📖 22]) gerechnet werden.

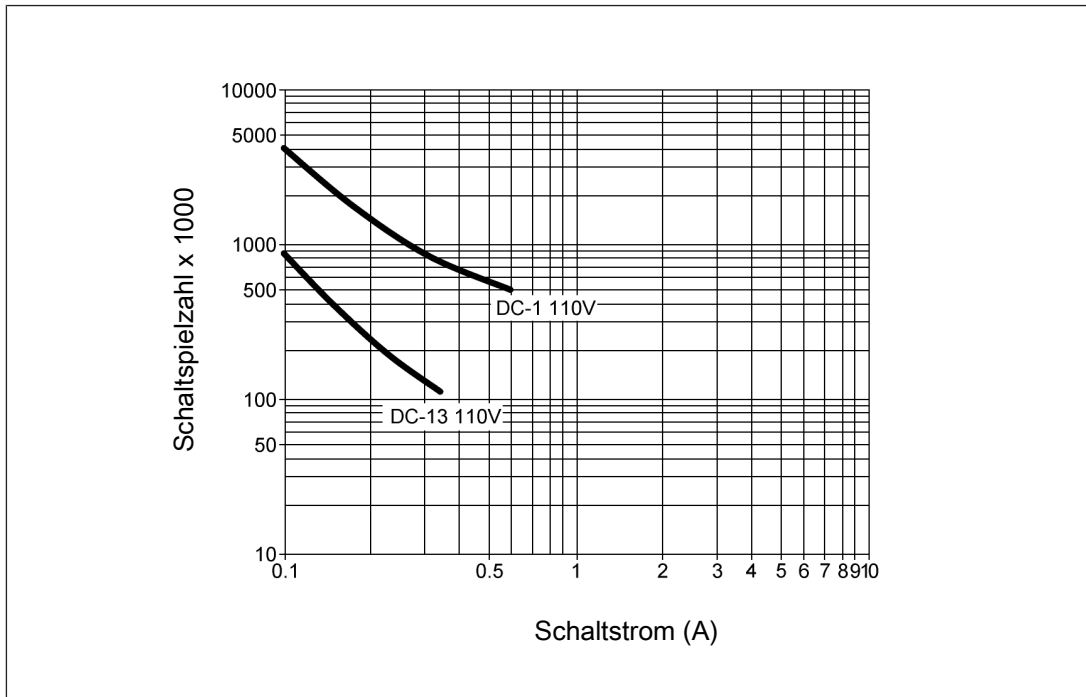
Um die Lebensdauer zu erhöhen, an allen Relaiskontakten für eine ausreichende Funkenlöschung sorgen. Bei kapazitiven Lasten sind eventuell auftretende Stromspitzen zu beachten. Bei DC-Schützen Freilaufdioden zur Funkenlöschung einsetzen.

Steckbare Klemmen abziehen

Vorgehensweise: Schraubendreher hinter der Klemme in Gehäuseaussparung ansetzen und Klemme heraushebeln.

Klemmen **nicht** an den Kabeln abziehen!

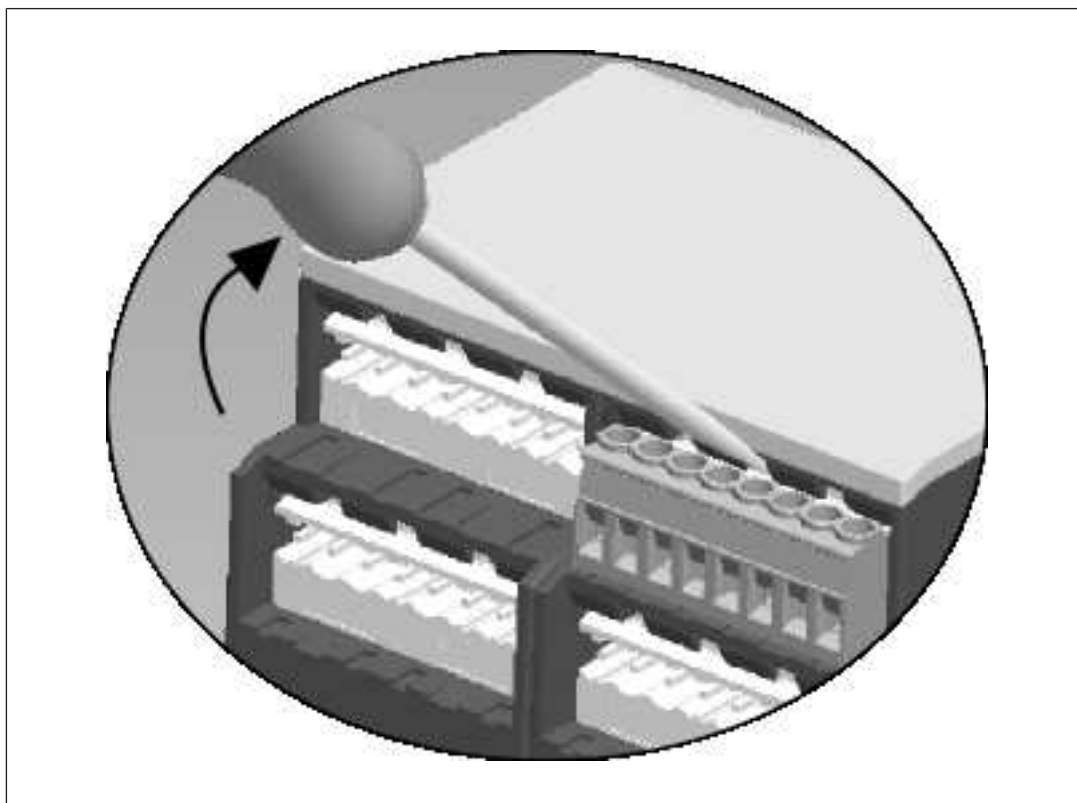

Bestelldaten

Produkttyp	Merkmale	Anschlussart	Bestell-Nr.
PNOZ s5	24 V DC	Schraubklemmen	750 105
PNOZ s5 C	24 V DC	Federkraftklemmen	751 105
PNOZ s5 C (coated version)	24 V DC	Federkraftklemmen	751 185
PNOZ s5	48 - 240 V AC/DC	Schraubklemmen	750 135
PNOZ s5 C	48 - 240 V AC/DC	Federkraftklemmen	751 135

EG-Konformitätserklärung

Diese(s) Produkt(e) erfüllen die Anforderungen der Richtlinie 2006/42/EG über Maschinen des europäischen Parlaments und des Rates. Die vollständige EG-Konformitätserklärung finden Sie im Internet unter www.pilz.com/downloads.

Bevollmächtigter: Norbert Fröhlich, Pilz GmbH & Co. KG, Felix-Wankel-Str. 2, 73760 Ostfildern, Deutschland

► Support

Technische Unterstützung von Pilz erhalten Sie rund um die Uhr.

Amerika

Brasilien

+55 11 97569-2804

Kanada

+1 888-315-PILZ (315-7459)

Mexiko

+52 55 5572 1300

USA (toll-free)

+1 877-PILZUSA (745-9872)

Asien

China

+86 21 60880878-216

Japan

+81 45 471-2281

Südkorea

+82 31 450 0680

Australien

+61 3 95446300

Europa

Belgien, Luxemburg

+32 9 3217575

Deutschland

+49 711 3409-444

Frankreich

+33 3 88104000

Großbritannien

+44 1536 462203

Irland

+353 21 4804983

Italien

+39 0362 1826711

Niederlande

+31 347 320477

Österreich

+43 1 7986263-0

Schweiz

+41 62 88979-30

Skandinavien

+45 74436332

Spanien

+34 938497433

Türkei

+90 216 5775552

Unsere internationale

Hotline erreichen Sie unter:

+49 711 3409-444

support@pilz.com

Haben Sie Fragen zur Maschinensicherheit?

Pilz antwortet auf www.wissen-maschinensicherheit.de

Pilz entwickelt umweltfreundliche Produkte unter Verwendung ökologischer Werkstoffe und energiesparender Techniken.

In ökologisch gestalteten Gebäuden wird umweltbewusst und energiesparend produziert und gearbeitet. So bietet Pilz Ihnen Nachhaltigkeit mit der Sicherheit, energieeffiziente Produkte und umweltfreundliche Lösungen zu erhalten.

Die 4-fache Sicherheit der Automation

COMPONENTS
SYSTEMS
SERVICES

Technisch Ökologisch
Persönlich Wirtschaftlich

energy
saving by Pilz

BLUECOMPETENCE

Alliance Member

Partner of the Engineering Industry
Sustainability Initiative



Pilz GmbH & Co. KG
Felix-Wankel-Straße 2
73760 Ostfildern, Deutschland
Tel.: +49 711 3409-0
Fax: +49 711 3409-133
info@pilz.com
www.pilz.com

PILZ
THE SPIRIT OF SAFETY